

CERTIFICATION:

- ATEX Zone 1 & 21 and 2 & 22
- Ex II 2 G Ex emb IIC T6 Gb
- EX II 2 D Ex tb IIIC 80°C Db IP66



36W

| | | | | |
|---------------------|---------------------------------------|---------------|--------------------|--------------------|
| 4,212 LUMENS | DIMENSIONS 685x126 x88mm | 4.5 KG | 100-277V AC | IP66 RATING |
|---------------------|---------------------------------------|---------------|--------------------|--------------------|

PRODUCT CODE: NSEXLINEAR4212

60W

| | | | | |
|---------------------|--|---------------|--------------------|--------------------|
| 7,380 LUMENS | DIMENSIONS 1281x126 x88mm | 7.5 KG | 100-277V AC | IP66 RATING |
|---------------------|--|---------------|--------------------|--------------------|

PRODUCT CODE: NSEXLINEAR7380

Installation:

The installation, operation and maintenance must be carried out by an electrician suitably trained in hazardous areas with knowledge of explosion protection. Ensure that the mains power is disconnected/isolated before connecting the luminaire. Install the equipment in accordance with any other applicable electrical codes. Always transport and store the equipment in its original packaging and keep in a dry location. When unpacking check for any cracks or damage in the housing. If in doubt, do not install! Ensure the Atex Linear light is securely mounted into location using the brackets fixed to the lamp and ensuring, to use the correct fixing for the type of wall/surface, the lamp is being mounted to.

| | |
|---------------------|-----------------------|
| | COLOURED CABLE |
| LIVE | BROWN |
| NEUTRAL | BLUE |
| EARTH/GROUND | GREEN/YELLOW |

Electrical connections when supplied with 0.5 metre fixed cable:

The cable glands and junction box used must be certified to the Ex requirements. When assembling the cable entries for the mains connection, always observe the manufacturer's specifications for the glands used. Unused cable entries must be closed and sealed by a certified blanking plug. The cable entries should be securely tightened to ensure that the minimum protection rating is achieved.

The cable entry should be rated to maximum of IP66 to maintain the protection level of the luminaire. Prior to operating, the installation must be in-compliance with any regulations in regards to the location its is to be operated.

Safety Instructions:

The installation, operation and maintenance must be carried out by an electrician suitably trained in hazardous areas with knowledge of explosion protection.

- The technical data indicated on the LED luminaire is to be observed.
- Changes of the design and modifications to the LED luminaire are not permitted
- Observe the national safety rules and regulations during installation.
- NO field replaceable parts.

Mounting instructions:

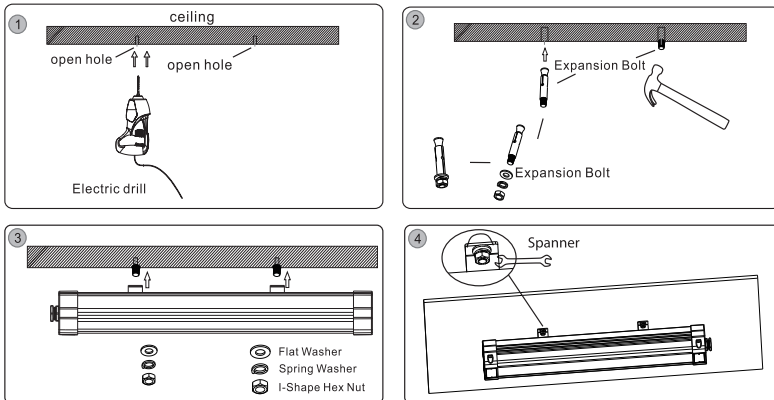

Safe disposal of waste electrical batteries

If at any time, you need to dispose of this product or parts of this product: please note that waste electrical products, and batteries should not be disposed of with ordinary household waste. Recycle where facilities exist. Check with your local authority for recycling advice. Alternatively, NightSearcher is happy to take receipt of this product at end-of-life and will recycle it on your behalf.



Installation:

L'installation, le fonctionnement et la maintenance doivent être effectués par un électricien ayant reçu une formation appropriée sur les zones dangereuses et connaissant la protection contre les explosions. Assurez-vous que le secteur est débranché / isolé avant de connecter le luminaire. Installez l'équipement conformément à tout autre code électrique applicable. Transportez et rangez toujours l'équipement dans son emballage d'origine et conservez-le dans un endroit sec. Lors du déballage, vérifiez s'il y a des fissures ou des dommages dans le boîtier. En cas de doute, ne pas installer! Assurez-vous que le luminaire Atex Linear est correctement installé en utilisant les supports fixés à la lampe et en veillant à utiliser la fixation correcte pour le type de mur / surface, la lampe est montée sur.

| | |
|---------------|------------------|
| | CÂBLE DE COULEUR |
| VIVRE | MARRON |
| NEUTRE | BLEU |
| TERRE / TERRE | VERT JAUNE |

Raccordements électriques avec câble fixe de 0,5 mètre:

Les presse-étoupes et la boîte de jonction utilisés doivent être certifiés conformes aux exigences Ex. Lors du montage des entrées de câble pour le raccordement au secteur, respectez toujours les spécifications du fabricant pour les presse-étoupes utilisés. Les entrées de câble non utilisées doivent être fermées et scellées par un bouchon d'obturation certifié. Les entrées de câble doivent être fermement serrées pour garantir que le degré de protection minimum est atteint. L'entrée de câble doit avoir un indice de protection IP66 maximum pour maintenir le niveau de protection du luminaire. Avant d'être utilisée, l'installation doit être conforme à toutes les réglementations en ce qui concerne son emplacement.

Consignes de sécurité:

L'installation, le fonctionnement et la maintenance doivent être effectués par un électricien ayant reçu une formation appropriée sur les zones dangereuses et connaissant la protection contre les explosions.

- Les données techniques indiquées sur le luminaire LED doivent être respectées.
- Les modifications de conception et les modifications apportées au luminaire LED ne sont pas autorisées
- Respectez les règles et réglementations de sécurité nationales lors de l'installation.
- PAS de pièces remplaçables sur le terrain.

Instructions de montage:

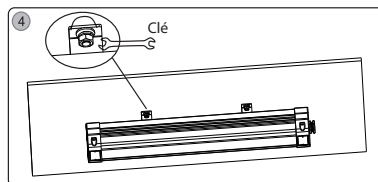
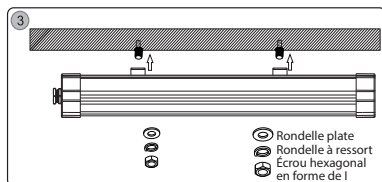
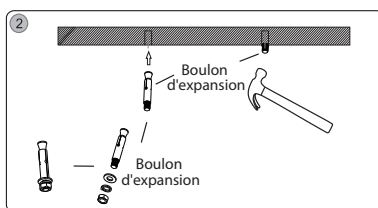
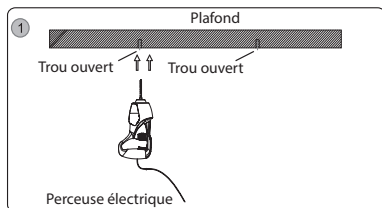

Élimination sécuritaire des piles électriques usées

Si, à un moment quelconque, vous devez vous débarrasser de ce produit ou de parties de ce produit: veuillez noter que les déchets d'électricité et les piles ne doivent pas être jetés avec les déchets ménagers ordinaires. Recycler là où les installations existent. Consultez votre autorité locale pour obtenir des conseils sur le recyclage. NightSearcher est également heureux de recevoir ce produit en fin de vie et de le recycler en votre nom.



Conditions de garantie: Tous les produits NightSearcher bénéficient d'une garantie standard de 3 ans sur tous les défauts de fabrication à compter de la date d'achat. Extension de garantie: à partir du 1er septembre 2018, les clients ont la possibilité d'étendre la garantie du produit à 5 ans pour la fabrication défauts. L'enregistrement du produit doit être effectué dans le mois suivant l'achat en nous envoyant un email sales@nightsearcher.co.uk. Dans le message, veuillez indiquer dans vos propres mots que vous souhaitez enregistrer votre produit NightSearcher pour la garantie prolongée. Pour consulter la politique de garantie de NightSearcher, rendez-vous sur: <http://nightsearcher.com/en/warranty.html> ou scannez le code QR.



Instalación:

La instalación, operación y mantenimiento deben ser realizados por un electricista debidamente capacitado en áreas peligrosas con conocimiento de protección contra explosiones. Asegúrese de que la alimentación de la red esté desconectada / aislada antes de conectar la luminaria. Instale el equipo de acuerdo con cualquier otro código eléctrico aplicable. Siempre transporte y almacene el equipo en su embalaje original y manténgalo en un lugar seco. Al desempacar, verifique que no haya grietas o daños en la carcasa. Si tiene dudas, no instale! Asegúrese de que la luz lineal Atex esté montada de forma segura en la ubicación utilizando los soportes fijados a la lámpara y asegurando, para utilizar la fijación correcta para el tipo de pared / superficie, la lámpara se está montando en.

| | |
|---------|-----------------|
| | CABLE COLOREADO |
| VIVIR | MARRÓN |
| NEUTRAL | AZUL |
| TIERRA | VERDE AMARILLO |

Conexiones eléctricas cuando se suministra con cable fijo de 0.5 metros:

Los prensaestopas y la caja de conexiones utilizados deben estar certificados según los requisitos Ex. Al ensamblar las entradas de cable para la conexión a la red, siempre observe las especificaciones del fabricante para las glándulas utilizadas. Las entradas de cable no utilizadas deben cerrarse y sellarse con un tapón obturador certificado.

Las entradas de los cables deben estar bien apretadas para garantizar que se alcance la clasificación de protección mínima. La entrada del cable debe tener una capacidad máxima de IP66 para mantener el nivel de protección de la luminaria. Antes de operar, la instalación debe cumplir con todas las reglamentaciones con respecto a la ubicación en la que se va a operar.

Instrucciones de seguridad:

La instalación, operación y mantenimiento deben ser realizados por un electricista debidamente capacitado en áreas peligrosas con conocimiento de protección contra explosiones.

- Deben respetarse los datos técnicos indicados en la luminaria LED.
- Cambios en el diseño y modificaciones a la luminaria LED no están permitidos
- Observe las normas y reglamentaciones de seguridad nacionales durante la instalación.
- NO hay piezas reemplazables en el campo.

Instrucciones de montaje:

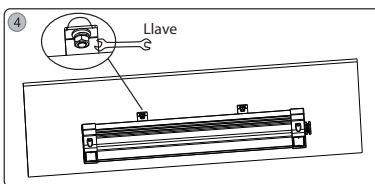
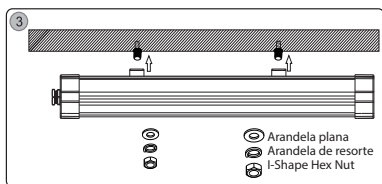
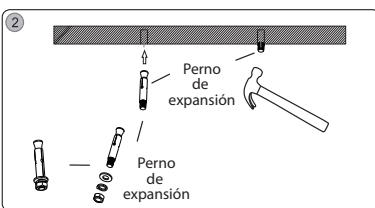
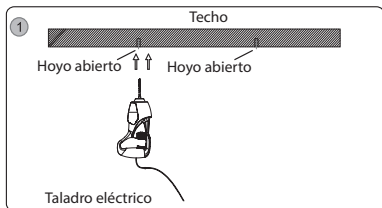

Instrucciones de montaje:

Si en algún momento necesita deshacerse de este producto o partes de este producto: tenga en cuenta que los productos eléctricos usados y las baterías no deben desecharse junto con los desechos domésticos comunes. Reciclar donde existen las instalaciones. Consulte con su autoridad local para obtener consejos de reciclaje. Alternativamente, NightSearcher se complace en recibir este producto al final de su vida útil y lo reciclará en su nombre.m.



Términos de garantía: Todos los productos NightSearcher tienen una garantía estándar de 3 años para todos los defectos de fabricación desde la fecha de compra. Garantía extendida: A partir del 1 de septiembre de 2018, los clientes tienen la opción de extender la garantía del producto a 5 años para la fabricación defectos El registro del producto debe hacerse dentro de un mes de la compra enviándonos un correo electrónico a sales@nightsearcher.co.uk. En el mensaje, indique con sus propias palabras que desea registrar su producto NightSearcher para la garantía extendida. Para ver la política de garantía de NightSearcher, visite: <http://nightsearcher.com/en/warranty.html> o escanee el código QR.



Installazione:

L'installazione, il funzionamento e la manutenzione devono essere eseguiti da un elettricista adeguatamente addestrato in aree pericolose con conoscenza della protezione antideflagrante. Assicurarsi che l'alimentazione di rete sia scollegata / isolata prima di collegare l'apparecchio. Installare l'apparecchiatura in conformità con qualsiasi altro codice elettrico applicabile. Trasportare e conservare l'attrezzatura sempre nella sua confezione originale e conservare in un luogo asciutto. Quando si disimballa, verificare la presenza di eventuali crepe o danni nell'alloggiamento. In caso di dubbio, non installare! Assicurarsi che la luce lineare Atex sia montata in modo sicuro in posizione usando le staffe fissate alla lampada e assicurare, per utilizzare il corretto fissaggio per il tipo di parete / superficie, la lampada viene montata su.

| | |
|---------------|---------------|
| | CAVO COLORATO |
| VIVERE | MARRONE |
| NEUTRO | BLU |
| EARTH / TERRA | VERDE GIALLO |

Collegamenti elettrici se forniti con cavo fisso da 0,5 metri:

I pressacavi e la scatola di giunzione utilizzati devono essere certificati ai requisiti Ex. Durante il montaggio delle entrate cavi per il collegamento di rete, osservare sempre le specifiche del produttore per i pressacavi utilizzati. Le entrate del cavo inutilizzate devono essere chiuse e sigillate da un tappo cieco certificato.

Le entrate dei cavi devono essere serrate saldamente per garantire il raggiungimento della protezione minima. L'ingresso del cavo deve essere valutato al massimo di IP66 per mantenere il livello di protezione dell'apparecchio. Prima di operare, l'installazione deve essere in conformità con qualsiasi normativa in merito alla posizione in cui deve essere utilizzata.

Istruzioni di sicurezza:

L'installazione, il funzionamento e la manutenzione devono essere eseguiti da un elettricista adeguatamente addestrato in aree pericolose con conoscenza della protezione antideflagrante.

- I dati tecnici indicati sull'apparecchio di illuminazione a LED devono essere osservati.
- Non sono consentite modifiche al design e modifiche all'apparecchio a LED
- Osservare le norme e le norme di sicurezza nazionali durante l'installazione.
- NESSUN pezzo sostituibile sul campo.

Istruzioni di montaggio:

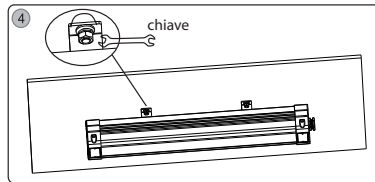
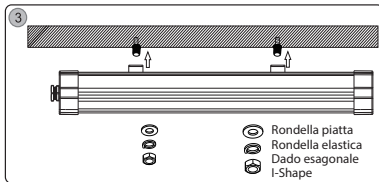
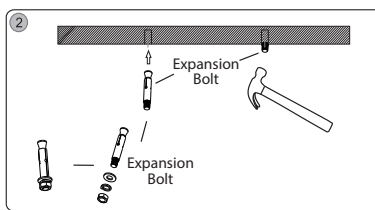
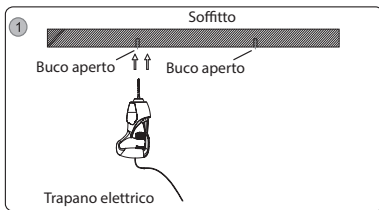

Smaltimento sicuro delle batterie elettriche scariche

Se in qualsiasi momento è necessario smaltire questo prodotto o parti di questo prodotto: tenere presente che i rifiuti di prodotti elettrici e le batterie non devono essere smaltiti con i normali rifiuti domestici. Ricicla dove esistono strutture. Rivolgersi alle autorità locali per i consigli sul riciclaggio. In alternativa, NightSearcher è felice di ricevere questo prodotto alla fine del suo ciclo di vita e lo riciclerà per tuo conto



Termini di garanzia: Tutti i prodotti NightSearcher hanno una garanzia standard di 3 anni su tutti i difetti di fabbricazione a partire dalla data di acquisto.

Garanzia estesa: dal 1° settembre 2018, i clienti hanno la possibilità di estendere la garanzia del prodotto a 5 anni per la produzione difetti. La registrazione del prodotto deve essere effettuata entro un mese dall'acquisto inviandoci un'email a sales@nightsearcher.co.uk. Nel messaggio si prega di indicare con parole proprie che si desidera registrare il prodotto NightSearcher per la garanzia estesa. Per visualizzare la politica di garanzia di

NightSearcher, visitare: <http://nightsearcher.com/en/warranty.html> o scansionare il codice QR.



Instalación:

Die Installation, Bedienung und Wartung muss von einer Elektrofachkraft durchgeführt werden, die in explosionsgefährdeten Bereichen mit Explosionsschutzkenntnissen ausgebildet ist. Stellen Sie sicher, dass die Stromversorgung unterbrochen ist, bevor Sie die Leuchte anschließen. Installieren Sie das Gerät in Übereinstimmung mit anderen geltenden elektrischen Vorschriften. Transportieren und lagern Sie das Gerät immer in der Originalverpackung und bewahren Sie es an einem trockenen Ort auf. Beim Auspacken auf Risse oder Beschädigungen im Gehäuse prüfen. Im Zweifelsfall nicht installieren! Stellen Sie sicher, dass die Atex Linear Leuchte mit den an der Lampe befestigten Halterungen sicher an ihrem Platz montiert ist. Sicherstellen, dass die richtige Befestigung für die Art der Wand / Oberfläche verwendet wird, an der die Lampe montiert wird.

| | |
|----------|----------------|
| | FARBIGES KABEL |
| LEBEN | BRAUN |
| NEUTRAL | BLAU |
| ERDBODEN | GRÜN GELB |

Elektrische Anschlüsse bei Lieferung mit 0,5-Meter-Festkabel:

Die verwendeten Kabelverschraubungen und Anschlussdosen müssen den Ex-Anforderungen entsprechen. Beachten Sie bei der Montage der Leitungseinführungen für den Netzanschluss immer die Herstellerangaben für die verwendeten Verschraubungen.

Nicht verwendete Kabeleinführungen müssen mit einem zertifizierten Blindstopfen verschlossen und versiegelt werden. Die Kabeleinführungen sollten fest angezogen werden, um sicherzustellen, dass die Mindestschutzklasse erreicht wird. Die Kabeleinführung sollte maximal IP66 entsprechen, um das Schutzniveau der Leuchte zu erhalten. Vor dem Betrieb muss die Installation den geltenden Vorschriften bezüglich des zu betreibenden Standorts entsprechen.

Sicherheitshinweise:

Die Installation, Bedienung und Wartung muss von einer Elektrofachkraft durchgeführt werden, die in explosionsgefährdeten Bereichen mit Explosionsschutzkenntnissen ausgebildet ist.

- Die auf der LED-Leuchte angegebenen technischen Daten sind zu beachten.
- Änderungen des Designs und Änderungen an der LED-Leuchte sind nicht gestattet
- Beachten Sie die nationalen Sicherheitsvorschriften und Vorschriften bei der Installation.
- KEINE vor Ort austauschbaren Teile.

Montageanleitung:

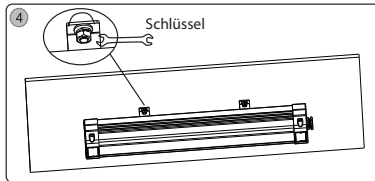
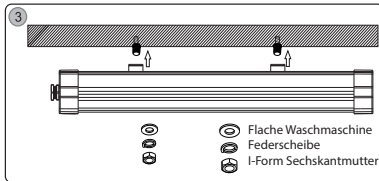
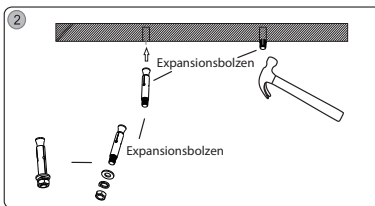
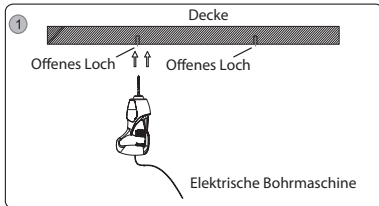

Sichere Entsorgung von elektrischen Altbatterien:

Wenn Sie dieses Produkt oder Teile dieses Produkts zu irgendeinem Zeitpunkt entsorgen müssen, beachten Sie bitte, dass elektrische Abfallprodukte und Batterien nicht im normalen Hausmüll entsorgt werden dürfen. Recyceln Sie, wo Einrichtungen vorhanden sind. Erkundigen Sie sich bei Ihrer örtlichen Behörde nach Recycling-Empfehlungen. Alternativ nimmt NightSearcher dieses Produkt am Ende der Lebensdauer entgegen und recycelt es für Sie.



Garantiebedingungen: Alle NightSearcher-Produkte haben ab dem Kaufdatum eine 3-jährige Standardgarantie auf alle Herstellungsfehler. Erweiterte Garantie: Ab dem 1. September 2018 haben Kunden die Möglichkeit, die Garantie des Produkts auf 5 Jahre für die Herstellung zu verlängern Mängel. Die Registrierung des Produkts muss innerhalb eines Monats nach dem Kauf erfolgen, indem Sie uns eine E-Mail an sales@nightsearcher.co.uk senden. In der Nachricht geben Sie bitte in Ihren eigenen Worten an, dass Sie Ihr NightSearcher Produkt für die erweiterte Garantie registrieren möchten. Um die Garantiebestimmungen von NightSearcher einzusehen, besuchen Sie bitte: <http://nightsearcher.com/de/warranty.html> oder scannen Sie den QR-Code.



安装:

安装, 操作和维护必须由具有防爆知识的危险区域的适当培训的电工进行。在连接灯具之前, 请确保断开/隔离主电源。按照任何其他适用的电气规范安装设备。务必将设备运输和存放在原包装中, 并保存在干燥的地方。打开包装时检查外壳是否有裂缝或损坏。如有疑问, 请不要安装! 使用固定在灯泡上的支架, 确保Atex Linear灯牢固安装到位置。确保使用正确固定的墙壁/表面类型, 灯具正在安装。

| | |
|----------------|------|
| | 彩色电缆 |
| 生活 | 棕色 |
| 中性 | 蓝色 |
| EARTH / GROUND | 黄绿色 |

提供0.5米固定电缆时的电气连接:

所使用的电缆接头和接线盒必须符合防爆要求。在组装电源连接的电缆入口时, 请始终遵守制造商对所用压盖的规格。未使用的电缆入口必须通过认证的堵头封闭并密封。应牢固地拧紧电缆入口, 以确保达到最低防护等级。电缆入口的额定值最高为IP66, 以保持灯具的防护等级。在操作之前, 安装必须符合有关其操作位置的任何规定。

安全守则:

安装, 操作和维护必须由具有防爆知识的危险区域的适当培训的电工进行。

- 应遵守LED灯具上显示的技术数据。
- 不允许更改LED灯具的设计和修改
- 安装期间遵守国家安全规则和规定。
- 无现场可更换部件。

安装说明:

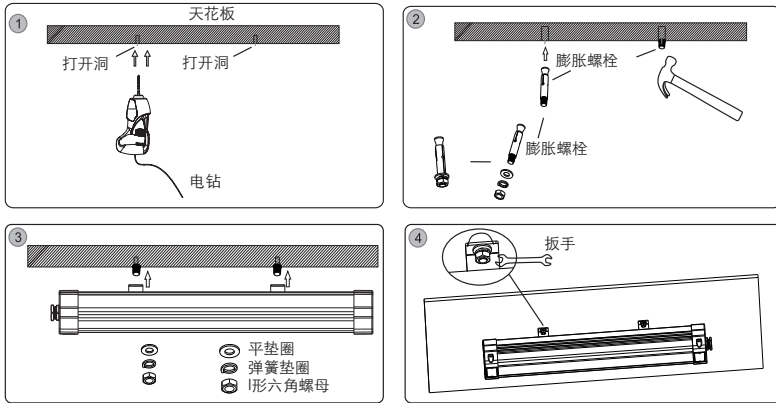

安全处理废旧电池

如果您在任何时候需要处理本产品或本产品的部件: 请注意废电器产品和电池不应与普通生活垃圾一同处理。回收设施存在的地方。请咨询当地政府, 获取回收建议。或者, NightSearcher很乐意在报废时收到此产品, 并代表您回收。



保修条款:

所有NightSearcher产品自购买之日起对所有制造缺陷均享有3年标准保修。延长保修期: 从2018年9月1日起, 客户可以选择将产品保修期延长至5年缺陷。必须在购买后一个月内通过发送电子邮件至sales@nightsearcher.co.uk进行产品注册。在消息中, 请用您自己的话说明您想要注册Night-Searcher产品以获得延长保修期。

要查看NightSearcher的保修政策, 请访问:

http: //nightsearcher.com/en/warranty.html或扫描QR码。



インストール:

据え付け、操作、およびメンテナンスは、爆発保護の知識がある危険な場所で適切に訓練された電気技師が行う必要があります。照明器具を接続する前に、主電源が切断されていることを確認してください。該当する電気規格に従って機器を設置してください。装置を輸送して元の梱包材に保管し、乾燥した場所に保管してください。開梱するときは、ハウジングの亀裂や破損がないか点検してください。不確かな場合は、インストールしないでください! アテックスのリニアライトがランプに固定されたブラケットを使用してしっかりと取り付けられていることを確認してください。壁/表面のタイプに適切な固定を使用するために、ランプが取り付けられていることを確認してください。

| | 彩色电缆 |
|----------------|------|
| 生活 | 棕色 |
| 中性 | 蓝色 |
| EARTH / GROUND | 黄绿色 |

0.5メートルの固定ケーブルを使用した場合の電氣的接続:

使用するケーブルグランドとジャンクションボックスは、Ex要件に適合している必要があります。電源接続用のケーブルエントリーを組み立てるときは、使用されるグランドについて製造元の仕様書に従ってください。未使用のケーブルエントリーは、認定されたブランキングプラグで密閉してシールする必要があります。最小限の保護定格が達成されるように、ケーブルの入り口をしっかりと締めてください。照明器具の保護レベルを維持するには、ケーブルの入り口はIP66の最大値にする必要があります。操作の前に、設置場所を操作するための規則を遵守している必要があります。

安全についての案内:

据え付け、操作、およびメンテナンスは、爆発保護の知識がある危険な場所で適切に訓練された電気技師が行う必要があります。

- LED照明器具に記載されている技術データを観察すること。
- LED照明器具の設計変更および変更は許可されていない
- 設置中に国の安全規則および規則を守ってください。
- 交換可能な部品はありません。

取り付け方法:

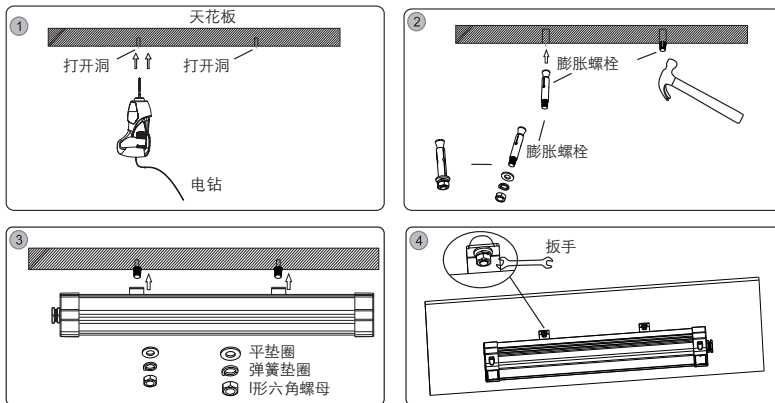

廃バッテリーの安全な廃棄

本製品または本製品の一部を処分する必要がある場合は、いつでも廃棄してください。電気製品や電池は、一般家庭の廃棄物と一緒に処分しないでください。施設が存在する場所でリサイクル。リサイクルに関するアドバイスについては、地方自治体にお問い合わせください。また、NightSearcherは、この製品を寿命末期に受領して喜んでリサイクルします。



保証条件: すべてのNightSearcher製品は、購入日以降のすべての製造上の欠陥に3年間の標準保証が付いています。

延長保証: 2018年9月1日から、お客様は製造時の保証期間を5年間延長することができます。製品の登録は、購入後1ヶ月以内に sales@nightsearcher.co.uk まで電子メールでお送りください。メッセージには、延長保証のためにNightSearcher製品を登録したいというご自身の言葉でご記入ください。NightSearcherの保証ポリシーを表示するには、<http://nightsearcher.com/en/warranty.html>にアクセスするか、QRコードをスキャンしてください。



All NightSearcher products have a 3-year standard warranty on all manufacturing defects and 1-year warranty on all rechargeable batteries from the date of purchase.

Extended Warranty: From 1st September 2018, customers have the option to extend the warranty of the product to 5 years for manufacturing defects. Registration of the product must be made within one month of purchase by sending us an email sales@nightsearcher.co.uk. In the message please state in your own words that you would like to register your NightSearcher product for the extended warranty.



To view NightSearcher's warranty policy, please visit: <http://nightsearcher.com/en/warranty.html> or scan the QR code.

**NightSearcher Limited, Unit 4 Applied House, Fitzherbert Spur, Farlington ,
PORTSMOUTH Hampshire. PO6 1TT UK.**